

sterfil **KONI**

ST 1130 & ST 1175

Büyük tekerlekli ve XL ağır vasıtalar için ağır hizmet tipi kaldırma çözümleri, sütun başına 13.000 kg ve 17.500 kg kaldırma kapasitesi

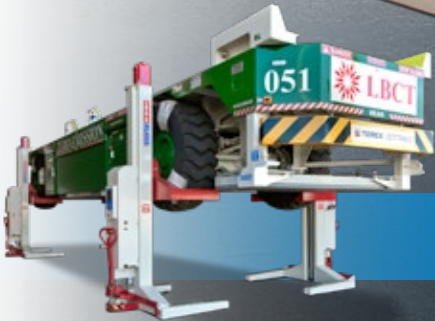

MOBİL SÜTUN LİFT

AĞIR VASITALAR İÇİN ÜSTÜN KALDIRMA ÇÖZÜMLERİ

ÜSTÜN ÇÖZÜMLER

Stertil-Koni, dünya genelindeki müşterilerine ağır hizmet araçlarına yönelik kaldırma gereksinimleri için özelleştirilmiş ileri teknoloji çözümler sunar. Buna yetenekli yerel partnerlerinin sunmuş olduğu en iyi servis hizmeti de dahildir. Bu üstün çözümler, benzersiz uzmanlığa sahip profesyonel eksperlerden oluşan bir ekip tarafından tasarlanır, geliştirilir ve uygulanır. Çalışanlarının kalitesi, tamamen kendi bünyesindeki üretimi ve uluslararası organizasyonu sayesinde Stertil-Koni ağır vasıta kaldırma alanında dünyada bir numaradır.

BÜYÜK VE SON DERECE AĞIR, bu iki mobil sütun liftin ticari araç veya ekipman kaldırma konusunda başa çıkabildiği konular bunlar.

ST 1130 BÜYÜK lastik kaldırma çözümü

ST 1130, 2.000 mm - 2.200 mm arası çok büyük çaplı lastikleri kaldırmak için tasarlanmıştır. Ekstra uzun (650 mm) tutma çataları ayrılabilir olma avantajına da sahiptir. Geniş bir araç filosu için mutlak rahatlık sağlayan isteğe bağlı adaptörler mevcuttur. ST 1130 mobil liftleri sütun başına 13.000 kg kapasiteye sahiptir. Konteyner terminalleri ve şantiyelerde bulunanlar gibi, çok ağır ve ekstra hacimli araçlar için idealdir. ST 1130, araç tamir ve bakımının verimli bir şekilde geri dönüşümü için büyük tekerlek çözümüdür.

ST 1175 en yüksek kapasiteli kaldırma çözümü

ST 1175, dörtlü mobil sütun lift konfigürasyonunda inanılmaz bir 70.000 kg kaldırabilir. Bu ağır hizmet devi son derece ağır araçlar için uygundur. Çok yönlülük ve yüksek yatırım getirisi ST 1175'te tasarlanmıştır. Opsiyonel olarak sunulan şasi bağlantı adaptörü ST 1175 ile birlikte temin edilebilir, böylece hemen hemen her aracı veya ekipmanı tekerlekleri yerine şasiden kaldırılması mümkün hale gelir.

KABLOSUZ MOBİL SÜTUN LİFTLERİ ST 1130 & ST 1175 EBRIGHT AKILLI KONTROL SİSTEMİ İLE

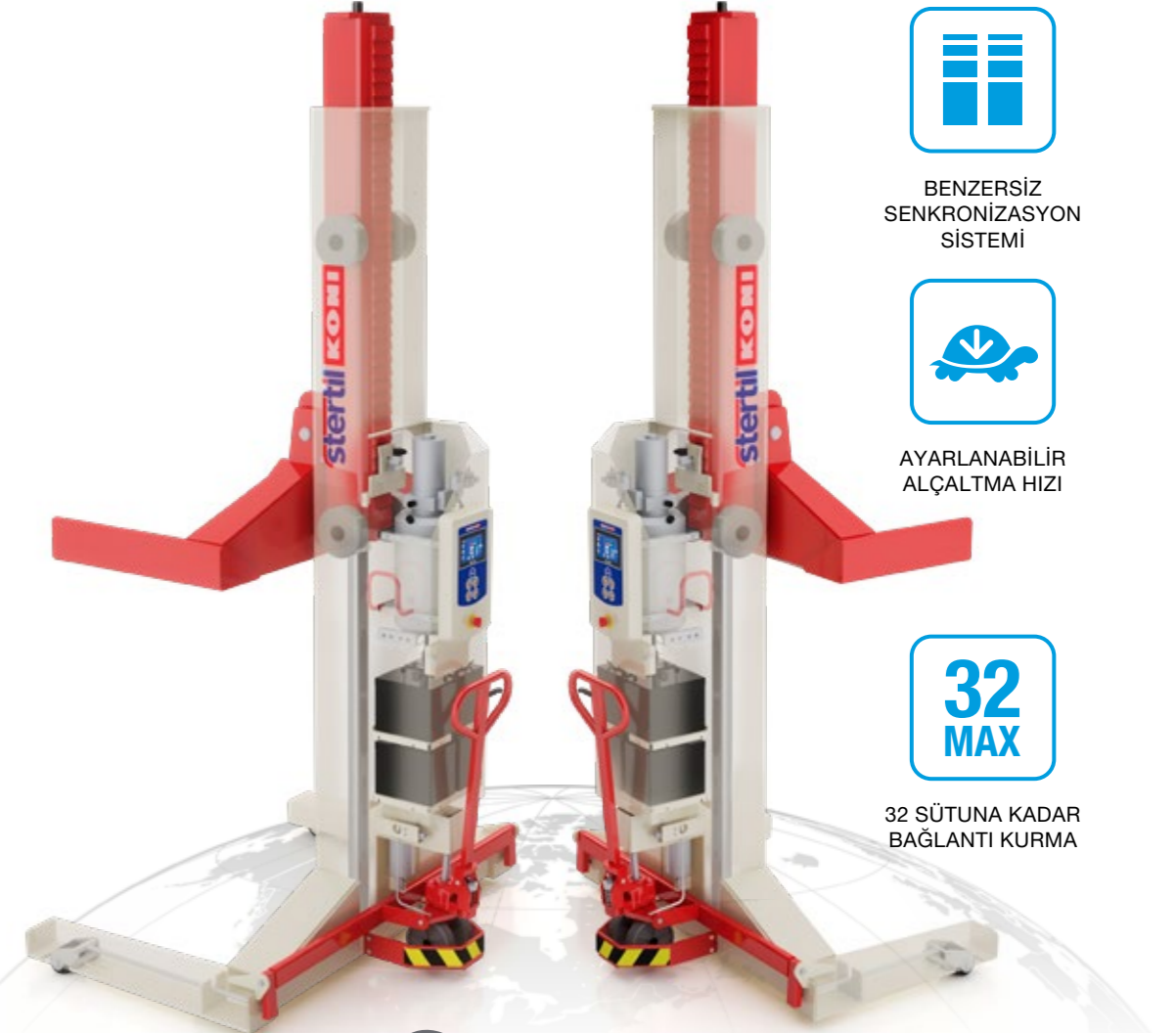

BENZERSİZ
SENKRONİZASYON
SİSTEMİ

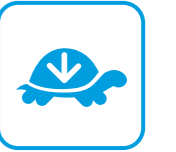

AYARLANABİLİR
ALÇALTMA HIZI



32 SÜTUNA KADAR
BAĞLANTI KURMA

ebright
SMART CONTROL SYSTEM

ST 1175 geniş bir yelpazedeki araçlar için uygundur. Örneğin havaalanı hizmetleri, uçak yer değişimi için çekme römorkörleri veya lojistik ve malzeme taşıma alanlarında konteynerler, trenler, tankerler ve inşaat sektörleri gibi çeşitli endüstrilerde kullanılmaktadır. Ağır vasıta bakımı hiç bu kadar kolay olmamıştı.

Tam-renkli dokunmatik ekran kontrolü
Sütun liftleri, her bir kolonda bir kontrol paneli bulunan **ebright Akıllı Kontrol Sistemi** ile donatılmıştır. Sütunlar, 7" yüksek çözünürlüklü ekrana bir dokunuşla tek tek, çiftler halinde veya aynı anda komple set olarak çalıştırılabilir. Bu sayede her sütun herhangi bir yerde kullanılabilir. Son derece ağır işler için 32 sütunlu bir konfigürasyon mümkün.

AĞIR YÜK KALDIRMA TEKNOLOJİSİ

Taşıyıcıların ve şasinin altından kaldırmak için
travers mevcut



Büyük tekerlekler için ideal
kaldırma çözümü

Güvenilir ve uzun ömürlü Stertil-Koni Hidrolik Sistem

- Azaltılmış sürtünme sayesinde minimum onarım ve bakım, bu sayede uzun kullanım ömrü ve mükemmel yatırım geri dönüşü
- Endüstri standartlarının üzerinde testler
- Elektrik kesintisi durumunda manuel alçaltma, bu nedenle tamamen güvenli ve kontrol altında
- Silindirin ve contanın hasarlara karşı maksimum korunması

Çıkarılabilir sabit tutma çatalları ve aksesuarları

ST 1130 ve ST 1175, çıkarılabilir sabit tutma çatalları ile birlikte gelir. Şasi adaptörleri ve traversler gibi isteğe bağlı aksesuarlarla ve çeşitli uygulamalar için çok yönlülük.

Çatal uzunlukları: ST 1130 - 650 mm, genişlik 1.006 mm
ST 1175 - 450 mm, genişlik 806 mm

Tekerlek adaptörleri ile bir bütün

ST 1130 ve ST 1175, standart olarak iki tekerlek adaptörüyle birlikte donatılmıştır. 1.000 mm'den 2.200 mm'ye kadar tekerlek çaplarına sahip araçlar için uygundur.

Tekerlek çapları:

- ST 1130 çapları 1.400 mm'den 2.200 mm'ye kadar, ortalama lastik genişliği 950 mm
- ST 1175 çapları 1.000 mm'den 1.700 mm'ye kadar, ortalama lastik genişliği 675 mm

İlave tekerlek çapları için özel adaptör setleri mevcut, ST 1130 için 950 mm'den 1.400 mm'ye ve ST 1175 için 760 mm'den 1.000 mm'ye kadar.

Ömür boyu parça garantili sentetik taşıma tekerlekleri

Sütun içindeki yenilikçi sentetik taşıma tekerlekleri, ömür boyu parça garantisi ile birlikte gelir.

Atölyenin her yerinde kolay ve hasarsız hareket

Her iki model de transpalet mekanizması sayesinde çok hareketli ve yüksek manevra kabiliyetine sahip. Patentli aşırı yük koruması ve entegre geri çekilebilir tekerlek sistemi, yüzey basıncını 10 kat daha az uygulaması için taban çerçevesine yerleştirilmiştir, yani atölye zeminine zarar vermesini önler.

Güvenli ve sorunsuz sütun senkronizasyonu

Senkronizasyon sistemi, sadece 15 mm'lik bir yükseklik farkıyla etkinleştirilir. Bu, aracın veya ekipmanın ağırlık yük dağılımı eşit olmadığı durumlarda bile güvenli ve sorunsuz çalışan bir kaldırma ve indirme döngüsü sağlar.

Üst düzey güvenlik gereksinimleri

- CE sertifikalı (Avrupa)
- Bağımsız mekanik kilitleme sistemi zemin seviyesinden 45 mm yukarıda devreye girer. Kilitleme mandalı yerçekimi ile devreye girer. Sütun kapatıldığında bile kilitleme sistemi her zaman aktiftir.
- Sadece 50 mm'lik artışlarla kilitleme profili
- Mobil kaldırma sütunları arasındaki senkronizasyon 15 mm'lik yükseklik farkıyla başlar
- Otomatik aşırı yük koruması
- Alçak gerilim kontrol paneli
- Her sütun bir acil durdurma butonu ile donatılmıştır
- Her bir mobil kaldırma sütunu fabrikadan çıkmadan önce test edilir
- Sıçrama korumalı elektrik sistemi (IP 65)

Devrimsel ebright Akıllı Kontrol Sistemi

Özellikleri:

- Yüksek çözünürlüklü 7" dokunmatik ekran
- Kullanıcı kimliği anahtarı sistem:
 - Dili ve birimleri ayarlamak için bireysel ayarlar
 - Yetkisiz kullanıma karşı koruma
- Bakım bildirimleri
- Ayarlanmışsa, maksimum programlanabilir kaldırma yüksekliğinin görsel gösterimi
- Uyarı ve arıza bilgileri
- Spesifik operasyonların ve bilgi kodlarının takibi
- Bir sette çift veya tek sayıda sütun yapılandırma imkanı

- Gerçek kaldırma verileriyle sezgisel kontroller:
 - Tek, Tümü veya Çift çalışma modu göstergesi
 - Kümede kaç sütun olduğu hakkında bilgi (en fazla 32 sütun)
 - Gerçek kaldırma yüksekliğinin görüntülenmesi
 - İndirme hızı dokunmatik ekrandan ayarlanabilir
 - Pil durumu bilgisi
- Optimum bağlantı sunan sürekli aktif kanal arama özelliğine sahip, kablosuz, kararlı ve güvenilir MESH ağı



ebright
SMART CONTROL SYSTEM

ÜSTÜN KULLANIM KOLAYLIĞI

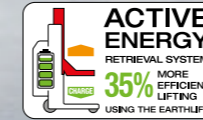

Enerji tasarrufu için üstün çözüm

Pil şarjı nedeniyle artık pahalı işletme kesintileri yok! ST 1130, EARTHLIFT versiyonu olarak da mevcut. EARTHLIFT, kaldırılmış bir aracın indirilmesi esnasında üretilen verçekimi enerjisini toplayarak size ekolojik, mobil kablosuz bir kaldırma çözümü sağlayan patentli Aktif Enerji Geri Kazanma Sistemini kullanır. EARTHLIFT, ayarlanabilir kaldırma ve indirme hızlarına sahiptir. Bu özellik de EARTHLIFT'i dünyanın en çevre dostu kablosuz mobil sütun lifti yapar.



EARTHLIFT'in "yeşil" standart olmasının diğer nedenleri:

- Geri dönüştürülebilir bileşenlerden yapılmış kaldırma sütunu
- Kapalı hidrolik sistemde biyolojik olarak parçalanabilen yağ
- Piller geri dönüştürülebilir
- Çevre normlarına, RoHS, uygun elektronik bileşenler



O kadar çok yönlü ki, en garip şekilli araçlar bile güvenle kaldırılabilir



ST 1130 Teknik Özellikleri

Kaldırma kapasitesi:	13.000 kg / sütun başına
Kaldırma teknolojisi:	mikro işlemci kontrollü senkronizasyonlu hidrolik kaldırma sistemi
Kaldırma yüksekliği:	2.060 mm
Kaldırma süresi:	215 sn.
Motor gücü:	24 V 130 A
Ağırlık:	1.500 kg

ST 1130

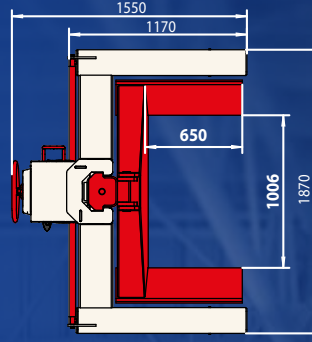

ST 1175

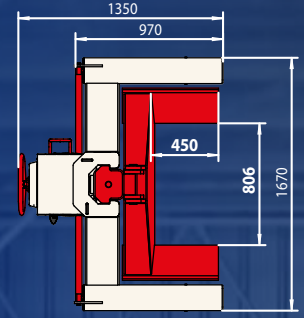

ST 1175 Teknik Özellikleri

Kaldırma kapasitesi:	17.500 kg / sütun başına
Kaldırma teknolojisi:	mikro işlemci kontrollü senkronizasyonlu hidrolik kaldırma sistemi
Kaldırma yüksekliği:	2.060 mm
Kaldırma süresi:	215 sn.
Motor gücü:	24 V 130 A
Ağırlık:	1.385 kg

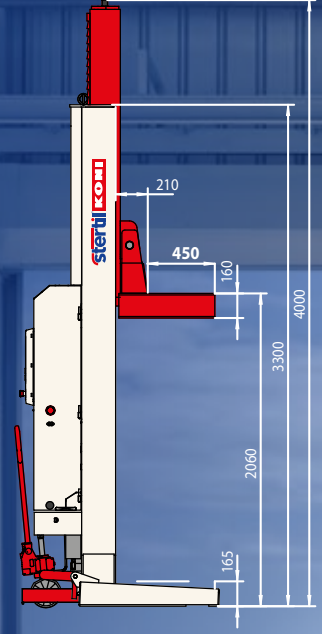
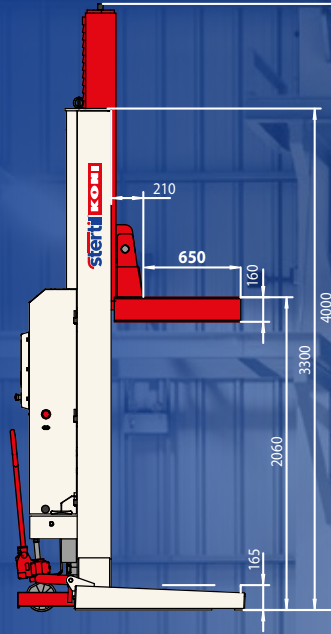

Aksesuarlar ve Opsiyonlar

Stertil-Koni, ihtiyaçlarınıza özel uyarlanmış kapsamlı bir aksesuar ve opsiyonlar paketi sunar.

Daha fazla bilgi

ST 1130, ST 1175 veya Stertil-Koni'nin kaldırma çözümlerinden herhangi biri hakkında daha fazla bilgi için lütfen bizimle iletişime geçmekten çekinmeyin. Size yardımcı olmaktan memnuniyet duyarız.



Stertil B.V.
P.O.Box 23
9288 ZG Kootstertille
The Netherlands
Tel. +31 (0)512 334444
www.stertilkoni.com
vehiclelifts@stertil.nl
Stertil Stertil-Koni
@Stertil stertilkoni

a member of the Stertil Group