

AĞIR VASITALAR İÇİN 2 SÜTUNLU LİFT

FREEDOMLIFT

Optimum atölye alanı verimliliği sunan üstün ve esnek 2 sütunlu lift.
Kapasiteler: 5,5 ton, 7 ton ve 9 ton

sterfil® **KOMI**

FREEDOMLIFT



STERFIL
ÜSTÜN ÇÖZÜMLER

ÜSTÜN ÇÖZÜMLER



Esneklik ve hareket özgürlüğü açısından benzersiz

Rakipsiz esnekliği sayesinde 2 sütunlu FREEDOMLIFT, ticari kamyonetlerden, küçük ağır hizmet araçlarına kadar çok çeşitli araçları kaldırmak için üstün bir çözüm sunar.

FREEDOMLIFT'in konsepti dahiyane ve basittir. Teleskopik destek kolları, 2 sütunlu liftin kolay ve hızlı bir şekilde ayarlanmasını sağlar.

Çift teleskopik kollu FREEDOMLIFT modelleri ile maksimum esneklik sağlanmaktadır. FREEDOMLIFT'in modern tasarımı çok dayanıklı bir 2 sütunlu lift ile sonuçlanmıştır; temelsiz bir yapıya sahip ve herhangi bir sert baş üstü çapraz çubuğu bulunmamakta. Bu, FREEDOMLIFT'in hemen hemen her atölyeye yerleştirilebileceği anlamına gelir. Teknisyen, yükseltilmiş araca engelsiz ve optimum erişime sahiptir.



Stertil-Koni, dünya genelindeki müşterilerine ağır hizmet araçlarına yönelik kaldırma gereksinimleri için özelleştirilmiş ileri teknoloji çözümler sunar. Buna yetenekli yerel partnerlerinin sunmuş olduğu en iyi servis hizmeti de dahildir. Bu üstün çözümler, benzersiz uzmanlığa sahip profesyonel eksperlerden oluşan bir ekip tarafından tasarlanır, geliştirilir ve uygulanır. Çalışanlarının kalitesi, tamamen kendi bünyesindeki üretimi ve uluslararası organizasyonu sayesinde Stertil-Koni ağır vasıta kaldırma alanında dünyada bir numaradır.

Stertil-Koni 2-Sütunlu FREEDOMLIFT



9 tona kadar kaldırma kapasitesine sahip üç model

FREEDOMLIFT serisi üç modelden oluşur 5,5 tondan 9 tona kadar kapasitelere sahiptir. Farklı kol konfigürasyonları mümkündür.

- SK 2055: max. kaldırma kapasitesi 5,5 ton
- SK 2070: max. kaldırma kapasitesi 7 ton
- SK 2090: max. kaldırma kapasitesi 9 ton

Güvenlik, Stabilité ve Kolaylık

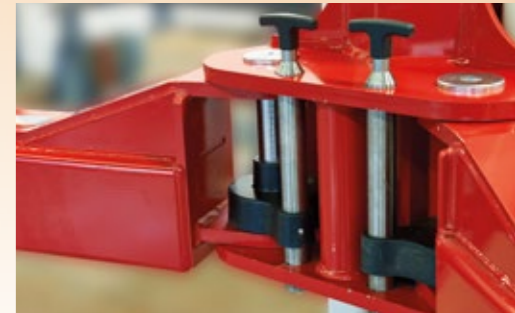

Sofistike tasarım sayesinde stabilite

FREEDOMLIFT'in stabilitesi ve güvenliği, sofistike yapı ve akıllı teknoloji ile yenilikçi tasarımla geliştirilmiştir.

2 sütunlu lift ve kaldırma kolları ince ama aynı zamanda güçlüdür. Çeşitli otomatik özellikler - hem mekanik hem de hidrolik, maksimum güvenlik sağlar:

- Oransal kontrol valfleri aracılığıyla akıllı senkronizasyon
- Bağımsız mekanik kilitleme sistemi, zemin seviyesinden 210 mm yükseklikte devreye girer
- Yerçekimi ile devreye giren kilitleme mandalı

- 2 sütunlu lift kapatıldığında bile kilitleme sistemi her zaman aktiftir
- Sadece 35 mm'lik kilitleme artışlarıyla kilitleme profili
- Otomatik aşırı yük koruması
- Otomatik kol kilitlemesi
- Keskin kenarları olmayan ergonomik tasarım
- Kompakt ayak plakaları, takılma riskini en aza indirir
- En yüksek konuma ulaşıldığında otomatik sınırlayıcı
- Kontrol panelinde çalıştırmak için basılı tut düğmeleri

- Kontrol panelinde acil durdurma
- Sütunlar arasında gelişmiş senkronizasyon, 15 mm'lik bir yükseklik farkından başlar
- Sarsıntısız çalışmayı sağlayan oransal hidrolik kontrol valf sistemi
- Hidrolik hatlar ve elektrik kabloları gibi tüm kritik bileşenler, sütunlarda ve baş üstü alüminyum borularda blendajlanmıştır.

Otomatik kol kilitleme

Tek ve çift teleskopik kollu FREEDOMLIFT modelleri, daha fazla çalışma rahatlığı ve güvenliği için otomatik kol kilidine sahiptir:

- Tek ve çift teleskopik kollardaki özel kol serbest bırakma mandalları, kollar yerden yükseltildiğinde ve kaldırma noktalarına yakın olduğunda kaldırma kollarının kolay hareket ettirilmesini ve hassas konumlandırılmasını sağlar**
- Otomatik kol kilitleme sistemi güvenilirdir ve neredeyse bakım gerektirmez

Esnek ve Verimli



Uzatılmış Esnek Kollar (EFA)

SK 2055EFA, çift teleskopik kolları ve menteşeli dirsek eklemleri sayesinde maksimum esneklik sunar, bu nedenle binek araçlar ve daha büyük ticari kamyonetler için uygundur.

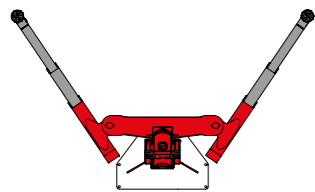

SK 2055EFA

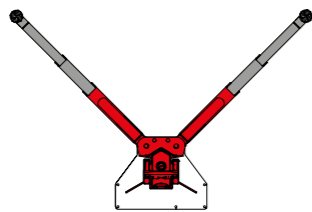

SK 2055

Kapsamlı olarak test edilmiş güvenilirlik

FREEDOMLIFT'in hidrolik sistemi minimum hareketli parçaya sahiptir ve maksimum kaldırma kapasitesinde 20.000'den fazla kaldırma ve indirme döngüsü ile test edilmiştir. Bu test sonuçları, atölyede kapsamlı ve güvenli kullanımı garanti eder.

Tüm FREEDOMLIFT modelleri resmi denetim otoriteleri tarafından onaylanmıştır:

- CE sertifikalı (Avrupa)
- ANSI/ALI-ALCTV sertifikalı (ABD)
- CSA sertifikalı (Kanada)

Verimli

- Kısa kaldırma ve indirme süreleri
- Hızlı ve kolay kurulum; hemen hemen her standarttaki atölye zemini için ayarlanabilir genişliğe sahip

Tek ve çift teleskopik kaldırma kolları

FREEDOMLIFT, tek ve çift teleskopik kaldırma kolları veya her ikisinin kombinasyonunun yanı sıra genişletilmiş esnek kol versiyonu (EFA) ile mevcuttur.

Dayanıklı ve Sağlam



Mükemmel yatırım getirisi

FREEDOMLIFT, esnekliğin, ergonominin, güvenliğin ve güvenilirliğin yeni standardıdır. Stertil-Koni ürünleri yüksek kaliteli malzemelerden üretilir. Bu da liftin ömrü boyunca düşük bakım maliyetleri anlamına gelir.

Yenilikçi kayar blok sistemi

Optimum yük dağılımı için yenilikçi kayar blok sistemi. Bu son teknoloji sistem güvenilir ve son derece dayanıklıdır. Bu sistem 20.000'den fazla kaldırma döngüsü ile maksimum yük altında test edilmiştir.

Seçenekler

- Güçlü, dayanıklı, enerji tasarruflu LED aydınlatma, sütun başına iki tüp
- İkinci kumanda panosu, liftin verimli ve etkin çalıştırılması için her iki sütunda bir adet olmak üzere
- Zemin altı bağlantı kiti
- Çeşitli araç markaları ve modelleri için çok çeşitli adaptörler mevcut
- Liftin kollarna takılan manyetik alet tepsi

Özellikleri ve Avantajları



Ergonomik kontrol paneli

Özel olarak tasarlanmış FREEDOMLIFT kontrol paneli ergonomik çalışma sağlar ve opsiyonel LED aydınlatma için entegre bir düğme ile donatılmıştır.

Güvenilir Elektro-hidrolik sistem

Hidrolik silindirler kapsamlı bir şekilde test edilir ve sütunlara monte edilir, böylece kir ve nemden tamamen korunmuş olurlar.

Kolay kurulum

FREEDOMLIFT'in montajı, sütunların yüksekliği, taban ayağı plakalarının hemen hemen her standarttaki atölye zeminine uygun etkili tasarımı sayesinde kolay ve hızlıdır.

Güvenlik, Güvenlik ve Güvenlik

- Bağımsız mekanik kilitleme sistemi, zemin seviyesinden 210 mm yükseklikte devreye girer
- Yerçekimi ile tetiklenen kilitleme pençesi
- Direkler arasındaki gelişmiş senkronizasyon 15 mm'lik bir yükseklik farkından başlar
- Otomatik aşırı yük koruması

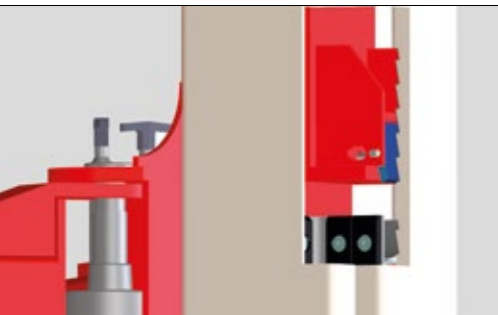

Geniş çalışma alanı ile esneklik

Mukavemetli FREEDOMLIFT 2 sütunlu lift verimli bir şekilde tasarlanmıştır. Eşik ve sert üst kirişin olmaması, kompakt ayak plakaları sayesinde tekniker için optimum çalışma alanı sağlar.

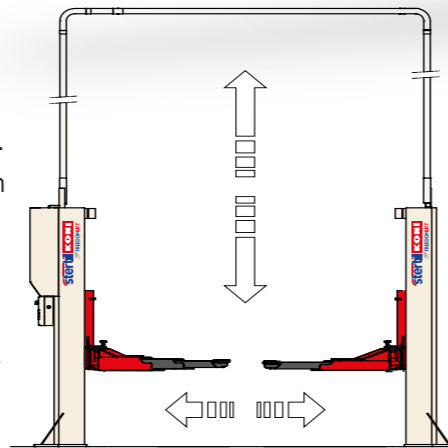

İsteğe bağlı özel adaptörler

Örneğin Mercedes Sprinter, Volkswagen Crafter, Renault Mascot ve benzeri çeşitli ticari araçlar için isteğe bağlı istiflenebilir ataşmanlar ve özel adaptörler mevcut. Tüm adaptör çeşitleri için lütfen yerel satış ekibinizle iletişime geçin.



Tek ve çift teleskopik kaldırma kolları

FREEDOMLIFT SK 2070 ve SK 2090, tek ve çift teleskopik kaldırma kolları veya her ikisinin bir kombinasyonu ile mevcut. FREEDOMLIFT SK 2055 modeli, maksimum esneklik için standart konumlandırılmış çift teleskopik kaldırma kolları ve geniş konumlu, çift teleskopik kaldırma kolları (EFA) ile mevcut.



Ayarlanması kolay

FREEDOMLIFT, kolların kolayca ayarlanabilmesi için kollara entegre kayar plakalarla üretilmiştir. Özel kol serbest bırakma tutamaklarının kullanılması ile kolların manuel olarak ayarlanması ve kilidinin açılması mümkündür**.

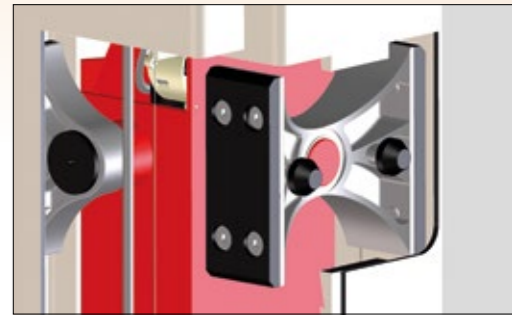

Kayar blok sistemi

FREEDOMLIFT'in son teknoloji tasarımlı sürgülü blok sistemi, yükü 2 sütunlu yapı boyunca en iyi şekilde dağıtır.

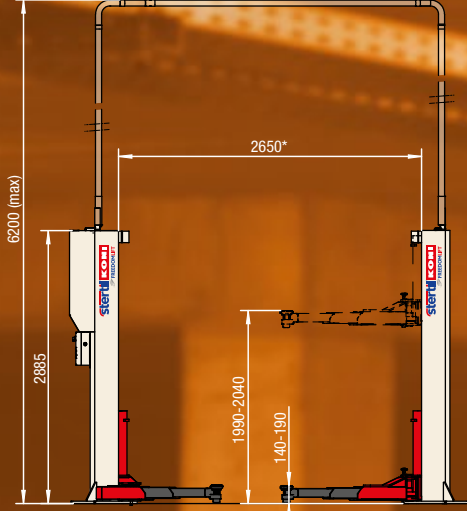
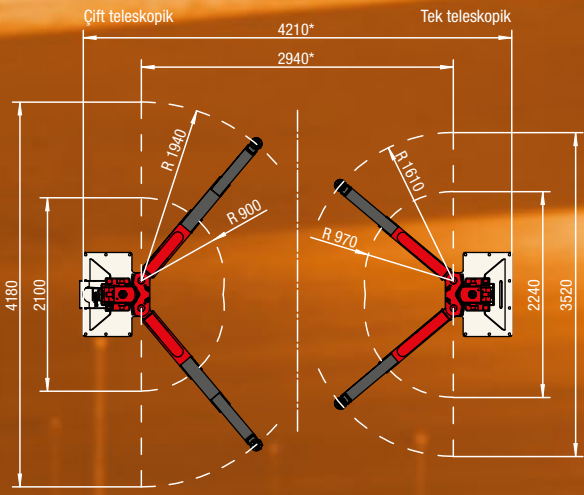
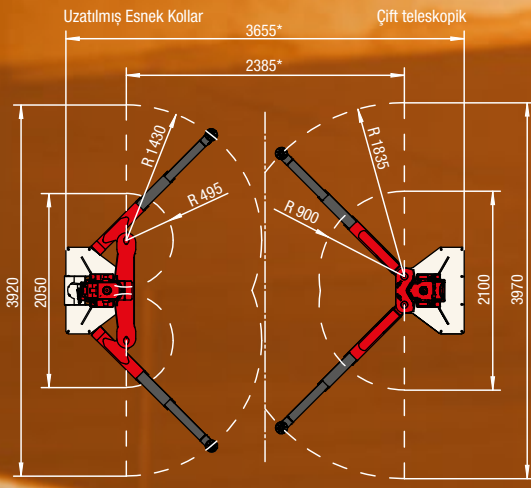

SK 2055EFA

SK 2055

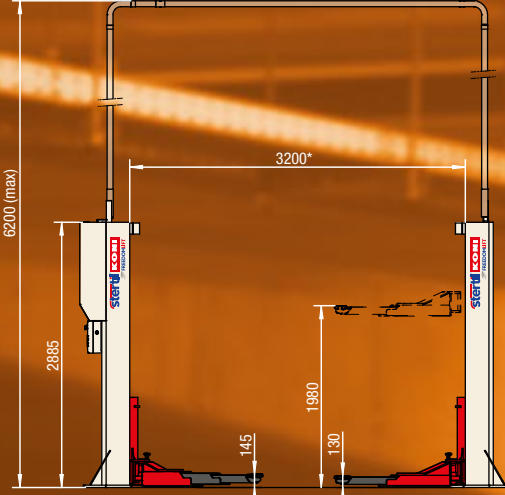

SK 2070-SK 2090

*Esnek boyutlar

Spesifikasyonlar	SK 2055EFA	SK 2055	SK 2070-22	SK 2070-33	SK 2090-22	SK 2090-33
Kaldırma kapasitesi	5.500 kg	5.500 kg	7.000 kg	7.000 kg	9.000 kg	9.000 kg
Kaldırma yüksekliği	2.045 mm	2.040 mm	1.980 mm	1.995 mm	1.980 mm	1.995 mm
Yakalama yüksekliği	145 mm	140 mm	130 mm	145 mm	130 mm	145 mm
Tek teleskopik kol uzunluğu min.	Yok	Yok	970 mm	Yok	970 mm	Yok
Tek teleskopik kol uzunluğu max.	Yok	Yok	1.610 mm	Yok	1.610 mm	Yok
Çift teleskopik kol uzunluğu min.	495 mm	900 mm	Yok	900 mm	Yok	900 mm
Çift teleskopik kol uzunluğu max.	1.430 mm	1.835 mm	Yok	1.940 mm	Yok	1.940 mm
Kaldırma süresi	39 sn.	39 sn.	58 sn.	58 sn.	58 sn.	58 sn.
Güç çıkışı	4 kW	4 kW	4 kW	4 kW	4 kW	4 kW

Daha fazla bilgi?

FREEDOMLIFT veya Stertil-Koni serisindeki diğer ürünler hakkında daha fazla bilgi için lütfen bizimle doğrudan veya web sitesi aracılığıyla iletişime geçmekten çekinmeyin. Tüm ağır kaldırma ihtiyaçlarınız konusunda size tavsiyelerde bulunmaktan ve yardımcı olmaktan mutluluk duyarız.



Stertil B.V.
P.O.Box 23
9288 ZG Kootsterille
The Netherlands
Tel. +31 (0)512 334444
www.stertilkoni.com
vehiclelifts@stertil.nl
Stertil Stertil-Koni
@Stertil stertilkoni

a member of the Stertil Group